

N-Swiss JOINT

Modular Type | 自動旋盤用クイックチェンジツールシリーズ



工具交換や段取り替えの時間を削減

扱いやすい機構により、誰でも簡単に安定した繰り返し精度を実現します

CERtainly | but not only | *CERamics*
Outstanding solutions for demanding applications



どのアプリケーションも同一シャンクに取り付け可能
幅広い使い方により、作業効率を大幅に向上させます

N-Swiss JOINT

Modular Type | 自動旋盤用クイックチェンジツールシリーズ

繰り返し
位置決め精度

X軸/Z軸共に
5 μ m 以下※

※測定時のヘッド、シャンク、
インサートコーナは同一です。

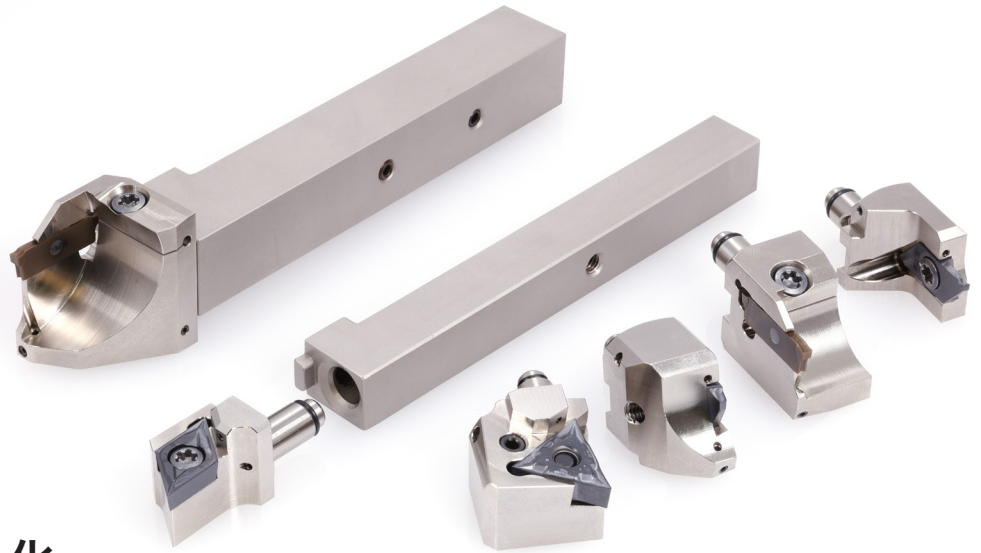

ヘッドサイズの統一化

どのヘッドを取り付けても同じ刃先位置になる設定です。
(シャンクサイズ及び突切り工具とそれ以外の工具で数値は異なります)

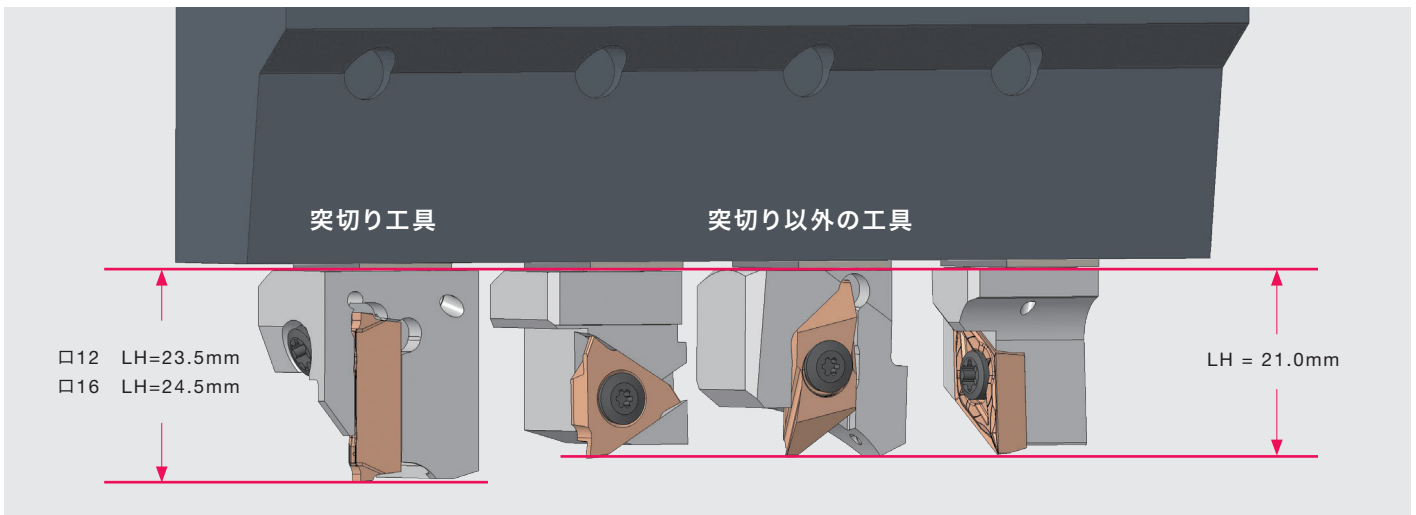

着脱方法

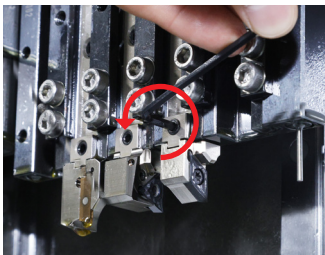

①. 本体横のスクリュを緩めます。

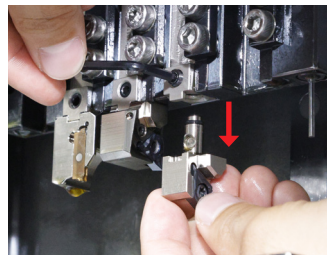

②. スクリュは完全に取り外さなくてもヘッドの取り外しが可能です。

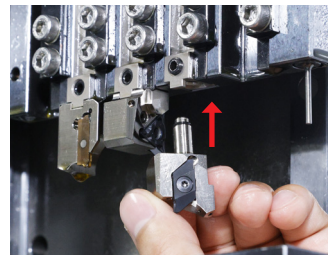

③. インサート交換したヘッドを挿入します。

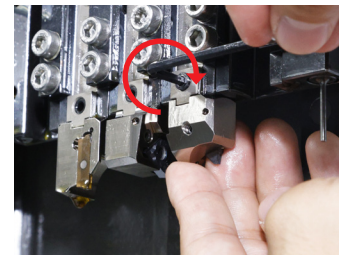

④. ヘッドを手で保持したまま本体横のスクリュを締め込みます。



⑤. 工具交換完了です。

ラインナップ

シャンク

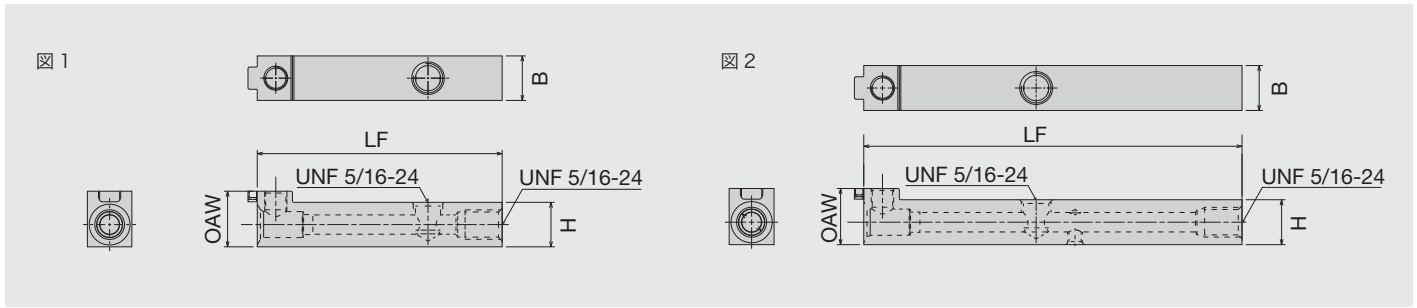

品番	内部給油	H	B	LF	OAW	WF	HBKL	図
QC-1212F-OH		12	12	65	15	-	-	1
QC-1212X-OH2		12	12	100	15	-	-	2

部品



名称	スクリュ	スクリュ	スクリュ	レンチ	レンチ	レンチ
QC-1212F-OH	SRM6X0.5-26977	-	SR 5/16UNF TL360	P-3	P-4	-
QC-1212X-OH2	SRM6X0.5-26977	SSHM4-6-TB	SR 5/16UNF TL360	P-2	P-3	P-4

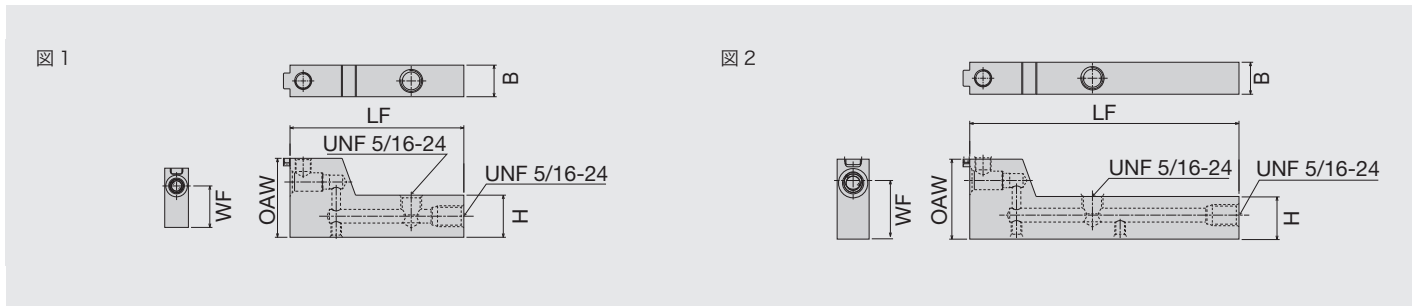

名称	品番	内部給油	H	B	LF	OAW	WF	HBKL	図
シフトシャンク	QC-1216F-F15-OH		12	16	65	30	21	25	1
シフトシャンク	QC-1216X-F15-OH2		12	16	100	30	21	25	2

部品



名称	スクリュ	スクリュ	スクリュ	スクリュ	レンチ	レンチ	レンチ
QC-1216F-F15-OH	SRM6X0.5-26977	-	SSHM4-4	SR 5/16UNF TL360	P-3	P-4	-
QC-1216X-F15-OH2	SRM6X0.5-26977	SSHM4-6-TB	SSHM4-4	SR 5/16UNF TL360	P-2	P-3	P-4

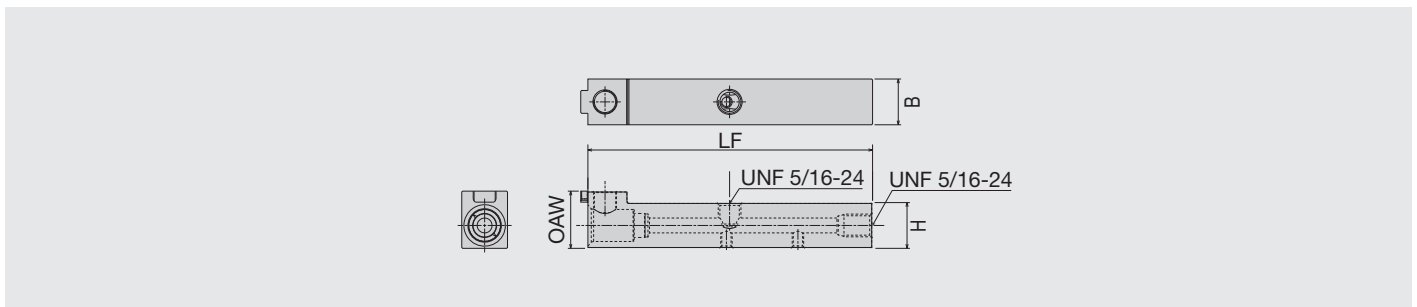

名称	品番	内部給油	H	B	LF	OAW	WF	HBKL
シャンク	QC-1616X-OH2		16	16	99	20	-	-

部品



名称	スクリュ	スクリュ	スクリュ	レンチ	レンチ	レンチ
QC-1616X-OH2	SRM8X0.5	SSHM4-6-TB	SR 5/16UNF TL360	P-2	P-4	P-5

ヘッド

品番	内部給油	H	B	LH	HF	WF	搭載インサート	適応シャンクサイズ
QC12-SDJCR11-F02-OH		12	12	21.0	12	2.0	DC..11T3..	QC-12..

品番	内部給油	H	B	LH	HF	WF	搭載インサート	適応シャンクサイズ
QC12-SCLCR09-F02-OH		12	12	21.0	12	2.0	CC..09T3..	QC-12..

品番	内部給油	H	B	LH	HF	WF	搭載インサート	適応シャンクサイズ
QC12-SVJCR11-F02-OH		12	12	21.0	12	2.0	VC..1103..	QC-12..

部品

名称	 Oリング	 スクリュ	 スクリュ	 スクリュ	 スクリュ	 レンチ	 レンチ
QC12-SDJCR11-F02-OH	ORSS-0454.5X1.0NBR70	SSHM4-4	-	SSHM2-2	P-LRIS-4*10	P-LLR-25S	-
QC12-SCLCR09-F02-OH	ORSS-0454.5X1.0NBR70	-	SSHM3-3	SSHM2-2	P-LRIS-4*10	P-LLR-25S	-
QC12-SVJCR11-F02-OH	ORSS-0454.5X1.0NBR70	SSHM4-4	-	SSHM2-2	P-LRIS-2.5*7	-	P-CLR-15S

品番	内部給油	H	B	LH	HF	WF	搭載インサート	適応シャンクサイズ
QC12-PTXNR16-OH		12	12	21.0	12	0.0	TN..1604..	QC-12..

部品

名称	 Oリング	 スクリュ	 スクリュ	 レバー	 スクリュ	 レンチ
QC12-PTXNR16-OH	ORSS-0454.5X1.0NBR70	SSHM4-4	SSHM2-2	P-LCL33N	P-LCS33	P-LW-2

ヘッド

後挽き

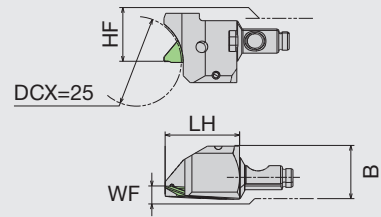
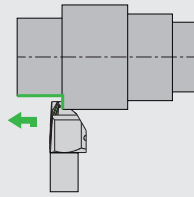

品番	内部給油	H	B	LH	HF	WF	搭載インサート	適応シャンクサイズ
QC12-TBPR-OH		12	12	21.0	12	3.5	TBP..R..	QC-12..

部品



名称	Oリング	スクリュ	スクリュ	スクリュ	レンチ
QC12-TBPR-OH	ORSS-0454.5X1.0NBR70	SSHM4-4	SSHM2-2	P-LRIS-4*12PW	P-CLR-15S

溝入れ

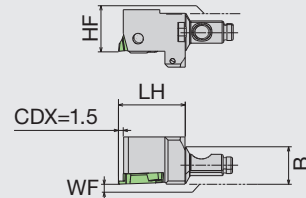
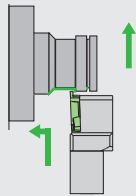

品番	内部給油	H	B	LH	HF	WF	搭載インサート	適応シャンクサイズ
QC12-GTTR00-OH		12	12	21.0	12	0.0	GT..32..R..	QC-12..

部品



名称	Oリング	スクリュ	スクリュ	レンチ
QC12-GTTR00-OH	ORSS-0454.5X1.0NBR70	SSHM2-2	P-LR-S-4*10PW	P-CLR-15S

ねじ切り

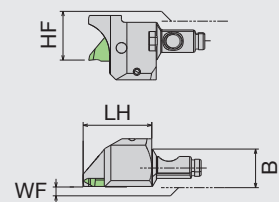
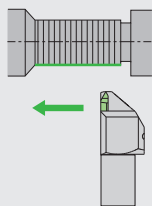

品番	内部給油	H	B	LH	HF	WF	搭載インサート	適応シャンクサイズ
QC12-TTPR-OH		12	12	21.0	12	0.2	TTP..R..	QC-12..

部品



名称	Oリング	スクリュ	スクリュ	スクリュ	レンチ
QC12-TTPR-OH	ORSS-0454.5X1.0NBR70	SSHM4-4	SSHM2-2	P-LRIS-4*12PW	P-CLR-15S

ヘッド

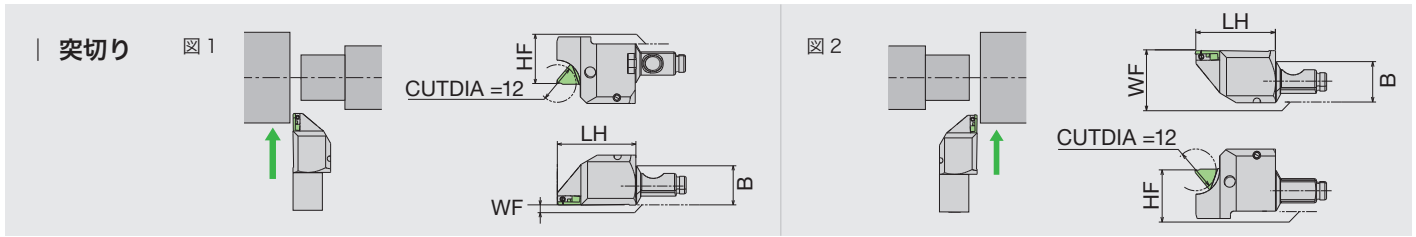

品番	内部給油	H	B	LH	HF	WF	搭載インサート	適応シャンクサイズ	図
QC12-CTPR-OH		12	12	23.5	12	0.0	CTP..R..	QC-12..	1
QC12-CTPL-OH		12	12	23.5	12	15.0	CTP..L..	QC-12..	2

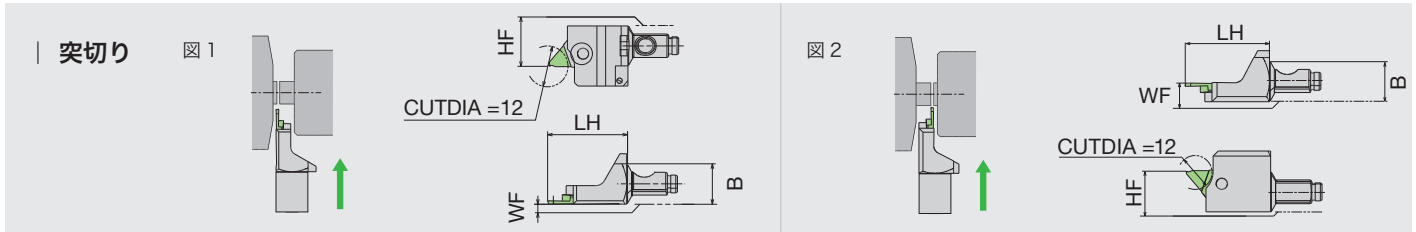

品番	内部給油	H	B	LH	HF	WF	搭載インサート	適応シャンクサイズ	図
QC12-CTPR-SUB-OH		12	12	23.5	12	0.0	CTP..R..	QC-12..	1
QC12-CTPL-SUB-OH		12	12	23.5	12	5.5	CTP..L..	QC-12..	2

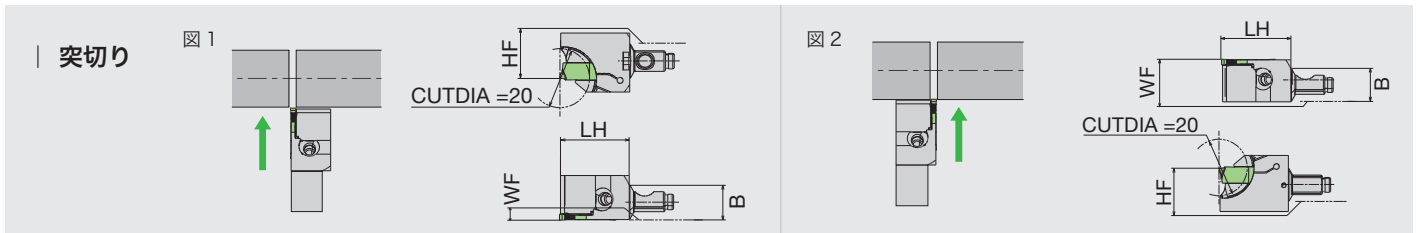

品番	内部給油	H	B	LH	HF	WF	搭載インサート	適応シャンクサイズ	図
QC12-CTDPR-20D20-OH		12	12	23.5	12	0.2	CTDP20..	QC-12..	1
QC12-CTDPL-20D20-OH		12	12	23.5	12	15.2	CTDP20..	QC-12..	2

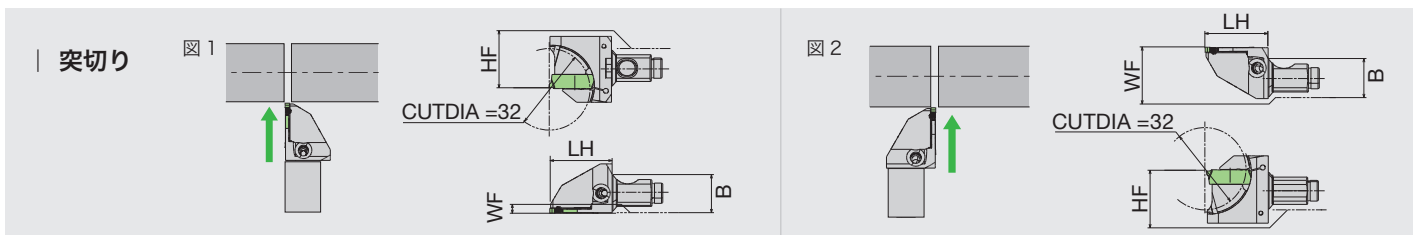

品番	内部給油	H	B	LH	HF	WF	搭載インサート	適応シャンクサイズ	図
QC16-CTDPR-20D32-OH		16	16	24.5	16	0.2	CTDP20..	QC-16..	1
QC16-CTDPL-20D32-OH		16	16	24.5	16	20.2	CTDP20..	QC-16..	2

部品



名称	Oリング	スクリュー	スクリュー	スクリュー	スクリュー	レンチ	レンチ
QC12-CTPR-OH	ORSS-0454.5X1.0NBR70	SSHM4-4	-	SSHM2-2	P-LRIS-4*12PW	P-CLR-15S	-
QC12-CTPL-OH	ORSS-0454.5X1.0NBR70	SSHM4-4	-	SSHM2-2	P-LRIS-4*12PW	P-CLR-15S	-
QC12-CTPR-SUB-OH	ORSS-0454.5X1.0NBR70	-	-	SSHM2-2	P-LRIS-4*5	-	P-LLR-25S
QC12-CTPL-SUB-OH	ORSS-0454.5X1.0NBR70	-	-	SSHM2-2	P-LRIS-4*5	-	P-LLR-25S
QC12-CTDPR-20D20-OH	ORSS-0454.5X1.0NBR70	-	-	SSHM2-2	P-LRIS-4*12	-	P-LLR-25S
QC12-CTDPL-20D20-OH	ORSS-0454.5X1.0NBR70	-	-	SSHM2-2	P-LRIS-4*12	-	P-LLR-25S
QC16-CTDPR-20D32-OH	ORSS-0757.5X1.0NBR70	-	SSHM3-3	SSHM2-2	P-LRIS-4*12	-	P-LLR-25S
QC16-CTDPL-20D32-OH	ORSS-0757.5X1.0NBR70	-	SSHM3-3	SSHM2-2	P-LRIS-4*12	-	P-LLR-25S

ストッパー

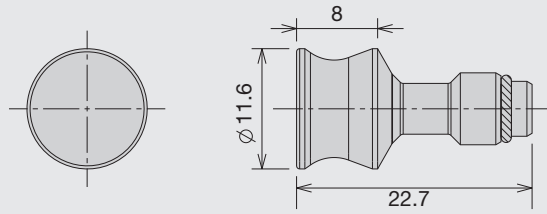

品番	Oリング	適応シャンクサイズ
QC12-STOPPER-PLUG	OR SS-045 4.5X1.0 NBR70	QC12

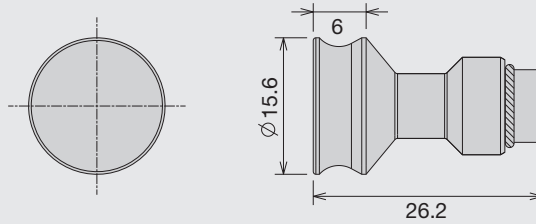

品番	Oリング	適応シャンクサイズ
QC16-STOPPER-PLUG	OR SS-075 7.5X1.0 NBR70	QC16

ねじ変換継手

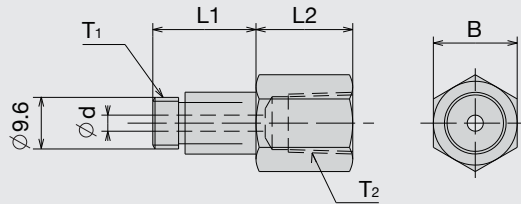

品番	T ₁	T ₂	L1	L2	φd	B
SCJ-5/16-RC1/8-L	5/16-24UNF	Rc1/8	16.0	15.0	2.5	13.0



NTKカuttingツールズ株式会社
〒485-8510 愛知県小牧市大字岩崎2808



www.ntkcuttingtools.com/jp/contact/
サンプル依頼 お問い合わせはこちら



LINE 技術相談 @ntktech

